

Varenummer: 0102103  
 Beskrivelse: Seeger låsering J 110 DIN 472  
 Fjederstål

## Mål

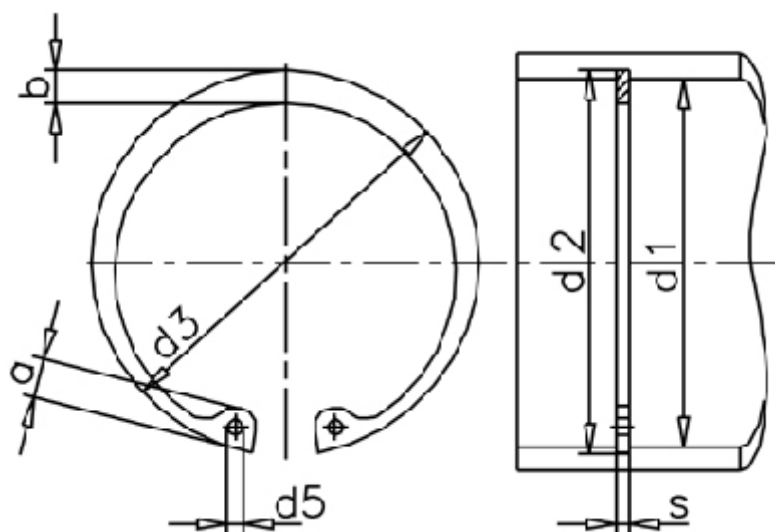

a max	= 10,4	FN kN	= 117.00	t	= 2.00
AN mm <sup>2</sup>	= 704.0	FRg kN	= 71.0	Tang	= ZGJ-4
b	= 9.0	FR kN	= 415.0	tol	= -0.10
Betegnelse	= J 110	g	= 3.0	tol	= +1,30-0,54
d1	= 110	K kN-mm	= 824.0	tol	= +0,54
d2	= 114.0	m min	= 4.15	vægt kg/1000	= 6450.00
d3	= 117.00	Nominel træk	= 6.0		
d5 min	= 3.5	s	= 4.00		